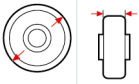

# ACCESSORI PER RUOTE E SUPPORTI: PARAFILI E CONTROPIASTRE

## Parafili

### Parafili in acciaio zincato per serie 22-52

		ZINCATI
mm	mm	COD.
80	25	100027
100	30	100027
125	37,5	100010
140	37,5	100010
150 - 22	40	100028
150 - 52	40	100005
200	50	100007

### Parafili in acciaio zincato per serie 23-53

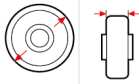
		ZINCATI
mm	mm	COD.
80	25	100010
100	30	100009
125	37,5	100012
140	37,5	100014
150	40	100014
160	40	100015
180	50	100016
200	50	100017

### Parafili in poliammide 6 e acciaio zincato serie 60-61-71 (versioni con mozzo foro boccola e con cuscinetto a rulli)

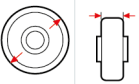
		POLIAM. 6	ZINCATI
mm	mm	COD.	COD.
80	30	100501	100461
100	30	100502	100462
125	35	100503	100463
150	35	100504	
150	45	100514	
200	50	100506	

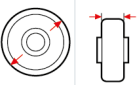
		ZINCATI
mm	mm	COD.
100	30	100031
125	40	100032
150	40	100033
200	50	100035

### Parafili in acciaio zincato per serie 65AL

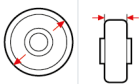

		ZINCATI
mm	mm	COD.
80	25	100461
100	30	100462
125	35	100463
150	40	100464
200	50	100466

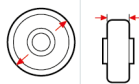
### Parafili in acciaio zincato per serie 65GH



		ZINCATI
mm	mm	COD.
150	30	100033
150	35	100033
175	35	100034
200	45	100035

## Parafili



### Parafili in acciaio zincato e inox per serie 66

		ZINCATI	INOX
		COD.	COD.
80	25	100461	
100	30	100031	100231
125	30	100032	100232
150	40	100033	100234
175	40	100034	
200	50	100035	

### Parafili in acciaio zincato e in acciaio inox per serie 68





		ZINCATI	INOX
		COD.	COD.
80	30	100491	
100	30	100498	
125	38	100493	
150	45	100494	100234
175	45	100495	
200	50	100496	

### Parafili in acciaio zincato e inox per serie 73





		ZINCATI	INOX
		COD.	COD.
100	40	100012	
125	40	100040	
180	50	100034	
200	50	100495	100237

## Contropiastre





### Contropiastre per supporti NL

			
100x85	80x60	3,0	110401
140x110	105x80	3,5	110105





### Contropiastre per supporti NLX

			
100x85	80x60	2,5	110402
140x110	105x80	3,0	110106

### Contropiastre per supporti P

			
100x85	80x60	4,0	110403
135x110	105x80	6,0	110204

### Contropiastre per supporti EP

			
100x85	80x60	5,0	110202
135x110	105x80	6,0	110204
135x110	105x80	6,0	110204
175x140	140x105	8,0	110208

Tutte le contropiastre vengono fornite allo stato grezzo di lavorazione (non trattate superficialmente) per favorire il loro fissaggio al carrello tramite saldatura.

## ACCESSORI PER RUOTE E SUPPORTI: CODOLI

### Codoli lisci e dadi per il montaggio

mm	mm	mm	mm	mm	COD.	COD.								
80	73	12	22	47	926044	921079								
100	73	12	22	47	926044	921079								
125	73	12	22	47	926044	921079								
140/150	73	12	22	47	926044	921079								
150/160	102	20	26	56	926006	921070								
175/180	102	20	26	56	926006	921070								
200	102	20	26	56	926006	921070								

### Schema di montaggio codoli lisci



### Codoli filettati, rondelle, dadi

mm	mm	mm	mm	mm	COD.	COD.	COD.	COD.						
80	73	12	10x1,5	25	925005	922028								
100	73	12	10x1,5	25	925005	922028								
125	73	12	12x1,75	45	925006	922112								
140/150	73	12	12x1,75	45	925006	922112								
150/160	102	20	16x2	35	925007	922108	929324	947015						
175/180	102	20	16x2	35	925007	922108	929324	947015						
200	102	20	16x2	35	925007	922108	929324	947015						

### Schema di montaggio codoli filettati



## Codoli ad espansione in lega Zama



Progettato per ottimizzare la movimentazione dei carrelli tubolari e perfetto per l'utilizzo su carrelli componibili.

Abbinabile a ruote con supporto rotante a foro passante con diametro da 80 a 125 mm e adatto per il montaggio su tubi di diametro compreso tra 20 e 24 mm.

Proposto abbinato alle serie 60, 61, 71.

### Schema di montaggio codolo ad espansione

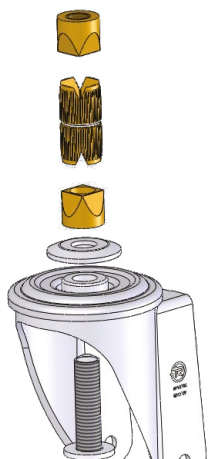

Si consiglia di serrare il prodotto con codolo ad espansione alle strutture tubolari con opportune coppie di serraggio. Coppie di serraggio insufficienti possono infatti pregiudicare la stabilità e/o la portata complessiva del prodotto.

Le coppie debbono essere compatibili con lo spessore e la resistenza meccanica del tubo in cui viene utilizzato il prodotto. Le portate e i cicli di manutenzione consigliati sono relativi a supporti con attacco ad espansione serrati con coppia di serraggio di 40Nm.

Il fissaggio attraverso codolo ad espansione è soggetto a fenomeni di assestamento durante l'utilizzo; pertanto, si consiglia una verifica periodica del serraggio dello stesso. In particolare, il prodotto è soggetto ad una prima fase di assestamento nei primi giorni in cui viene utilizzato; successivamente, è possibile prevedere cicli di controlli secondo i periodi indicati sulla Guida Uso e Manutenzione.

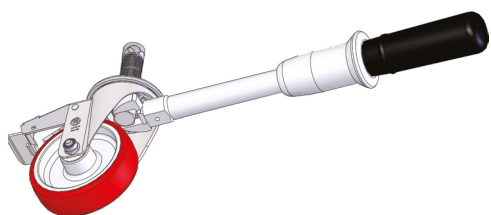

## ACCESSORI PER RUOTE E SUPPORTI: BLOCCAGGI DIREZIONALI

### Bloccaggi direzionali per supporti NL - P - PT

Il bloccaggio direzionale è un accessorio applicabile alla piastra del supporto rotante mediante le viti di fissaggio di quest'ultimo al carrello. Il suo azionamento blocca la rotazione del supporto in una direzione precisa, rendendolo fisso. Il dispositivo viene utilizzato su almeno due dei quattro supporti rotanti equipaggianti il carrello, rendendolo un carrello equipaggiato con due supporti rotanti e due fissi, e permettendo così il traino contemporaneo di più carrelli.

#### Bloccaggio direzionale per supporti di tipo NL diam. da 80 a 150 mm

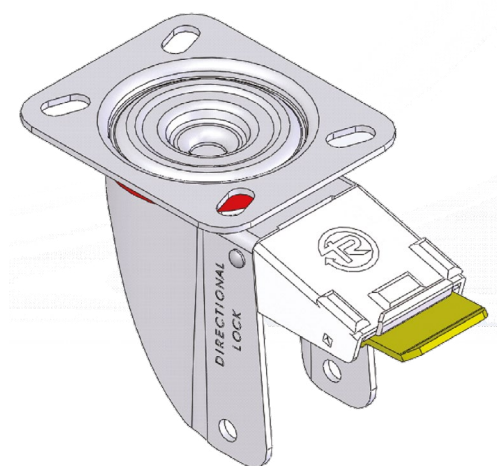

Il freno direzionale è integrato nel supporto rotante. E' idoneo per carrelli a traino manuale o carrelli a traino meccanizzato a bassa velocità (massimo 6 km/h) su pavimentazione in buone condizioni. Per facilitarne l'utilizzo, è dotato di auto inserimento nell'intaglio di direzionamento ruota presente sull'anello tenuta sfere dei supporti rotanti. Su richiesta è applicabile ai supporti tipo NL diametro 80-100-125-140/150.

#### Bloccaggio direzionale per supporti di tipo NL, P, PT diam. da 150 a 200 mm (codice 401215)

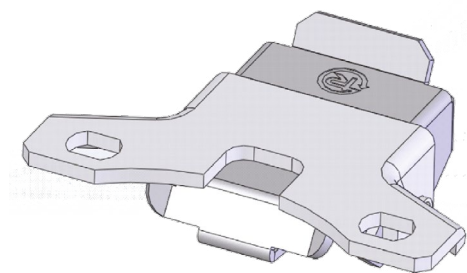

Realizzato per il fissaggio sul lato corto della piastra. E' composto da particolari in lamiera di acciaio zincata ed è idoneo per carrelli a traino manuale o carrelli a traino meccanizzato a bassa velocità (massimo 6 km/h) su pavimentazione in buone condizioni. Per facilitarne l'utilizzo, è dotato di appendici per l'auto inserimento nell'intaglio di direzionamento ruota presente sulla forcella dei supporti rotanti. E' acquistabile come accessorio ed abbinabile ai supporti rotanti serie NL, P e PT per ruote diametro 150, 160, 175, 180 e 200 mm, nella versione girevole, con freno a pedale di tipo posteriore e con freno di tipo centralizzato. Non è abbinabile ai supporti con freno a pedale di tipo anteriore.

## Bloccaggi direzionali per supporti elettrosaldati

### Bloccaggio direzionale per supporti di tipo EE MHD-EES-MHD-EEG MHD-EE HD

Realizzato per il fissaggio sul lato corto della piastra, è composto da particolari in acciaio zincato ed è idoneo per carrelli con traino meccanizzato a velocità fino a 16 km/h su pavimentazione da interno e da esterno (asfalto, cemento).

Per facilitarne l'uso, è dotato della funzione di auto inserimento nell'intaglio di direzionamento ruota presente sulla forcella dei supporti rotanti.

#### Caratteristiche:

- si applica alla piastra del supporto rotante mediante le viti di fissaggio del supporto al carrello
- abbinabile ai supporti elettrosaldati EE MHD ed EE HD, elettrosaldati molleggiati EES MHD ed elettrosaldati gemellati EEG MHD (per il dettaglio degli abbinamenti e lo schema di montaggio vedere pagg. 366-367)
- può essere abbinato solo a supporti predisposti per un bloccaggio o a 2 direzioni (180°) o a 4 direzioni (90°).

Su richiesta è possibile abbinare il bloccaggio direzionale a supporti con posizionamento personalizzato degli intagli di direzionamento e a supporti elettrosaldati di dimensioni differenti.

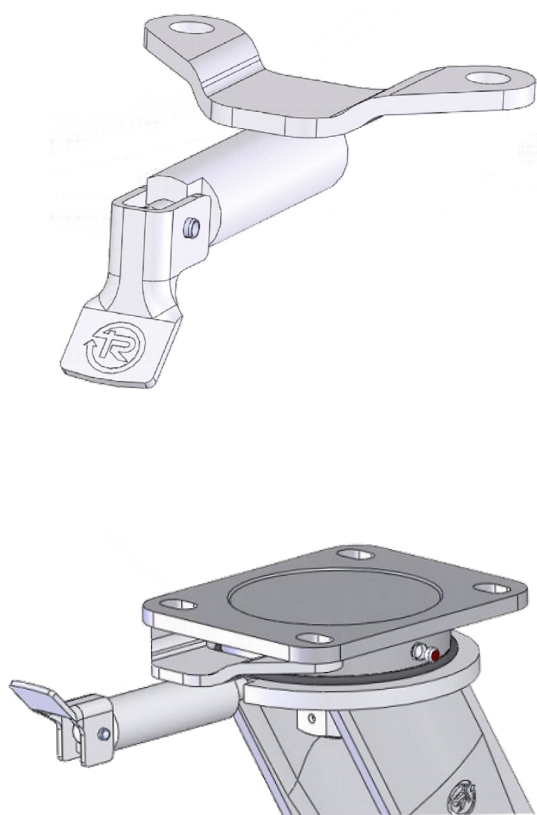

## ACCESSORI PER RUOTE E SUPPORTI: BLOCCAGGI DIREZIONALI

### Bloccaggi direzionali per supporti elettrosaldati

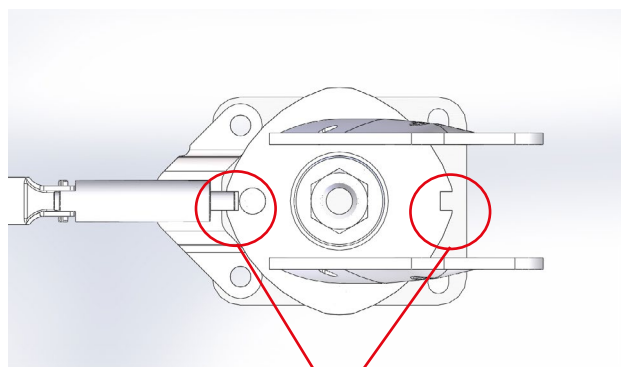



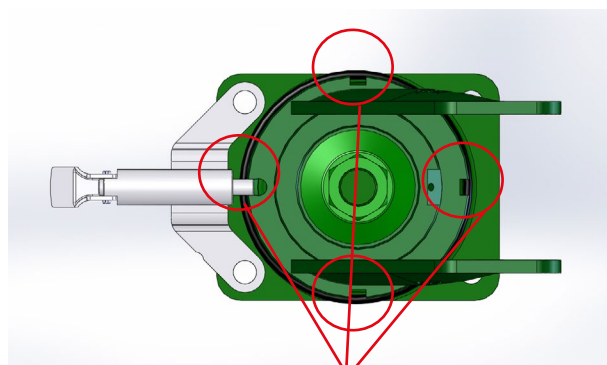

Supporto con 2 intagli a 180°



Supporto con 4 intagli a 90°

### Abbinamenti

EE	MHD						Codice bloccaggio	Suffisso intagli : 2x180°	Bloccaggio applicabile sul lato della piastra di dimensioni ..	Suffisso intagli: 4x90°
		4-6 km/h	Si	Si	Si	Si				
		100	135x110	1000	Si	Si	<b>401216</b>	-B2	110 mm	-B4
		125	135x110	1000	Si	Si	<b>401216</b>	-B2	110 mm	-B4
		150	135x110	1000	Si	Si	<b>401216</b>	-B2	110 mm	-B4
		160	135x110	1000	Si	Si	<b>401216</b>	-B2	110 mm	-B4
		180	135x110	1000	Si	Si	<b>401216</b>	-B2	110 mm	-B4
		200	135x110	1000	Si	Si	<b>401216</b>	-B2	110 mm	-B4
		250	135x110	1000	Si	Si	<b>401216</b>	-B2	110 mm	-B4
<b>EES</b>	<b>MHD</b>	150	135x110	1000	Si	No	<b>401216</b>	-	110 mm	
		160	135x110	1000	Si	No	<b>401216</b>	-	110 mm	
		200	135x110	1000	Si	No	<b>401216</b>	-	110 mm	
		250	135x110	1000	Si	No	<b>401216</b>	-	110 mm	
<b>EEG</b>	<b>MHD</b>	100	135x110	1000	Si	N.d.	<b>401216</b>	-B2	110 mm	-B4
		125	135x110	1000	Si	N.d.	<b>401216</b>	-B2	110 mm	-B4
<b>EE</b>	<b>HD</b>	150	175x140	1600	Si	No	<b>401217</b>	-D2	140 mm	-D4
		200	175x140	1600	Si	No	<b>401217</b>	-D2	140 mm	-D4
		250	175x140	1600	Si	No	<b>401217</b>	-D2	140 mm	-D4
		300	175x140	1600	Si	No	<b>401217</b>	-D2	140 mm	-D4

Il bloccaggio direzionale per supporti elettrosaldati viene fornito come accessorio e **può essere abbinato solamente a ruote con supporti predisposti con intagli di direzionamento.**

Per ordinare ruote con supporti predisposti con intagli, aggiungere il suffisso indicato in tabella al termine del codice del complessivo ruota+supporto.

*Esempio: per ordinare il codice 628314 predisposto con 2 intagli, è necessario indicare il codice 628314B2.*

*Per ordinare il bloccaggio direzionale corrispondente è necessario ordinare il codice 401216.*

**Fanno eccezione i supporti molleggiati EES MHD, che vengono realizzati nella versione standard già predisposti con 2 intagli di direzionamento.**

## Bloccaggi direzionali per supporti elettrosaldati

### Schema di montaggio

1. Procurarsi 4 viti e 4 dadi M10 per l'articolo 401216 e M14 per l'articolo 401217. Si consigliano dadi autobloccanti e viti con classe di resistenza 8.8.

La lunghezza delle viti dipende dal carrello, indicativamente dovrà essere maggiore di 40mm.

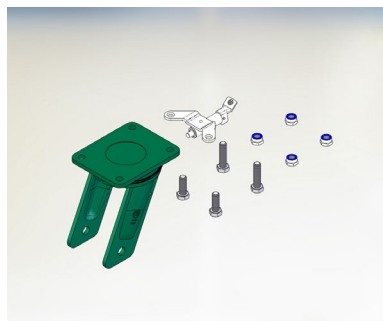

2. Fissare il freno direzionale insieme al supporto come nell'immagine

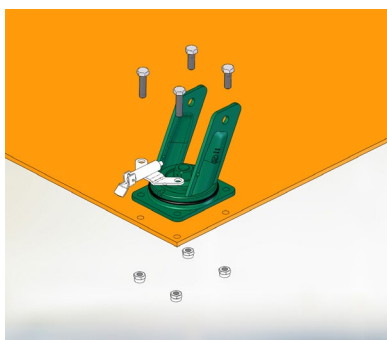

3. Verificare che il filetto della vite sporga dal dado di almeno 3 filetti.

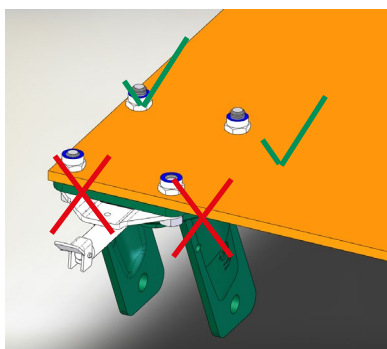

4. Verificare con chiave dinamometrica il corretto serraggio dei bulloni.

La coppia consigliata con dado autobloccante è 25Nm per l'articolo 401216 (viti M10) e 60Nm per l'articolo 401217 (viti M14).

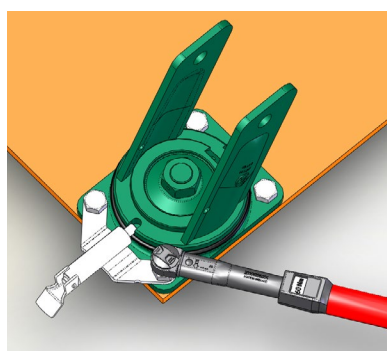

5. Azionare il bloccaggio direzionale e verificare che i supporti risultino entrambi allineati alla direzione di marcia.

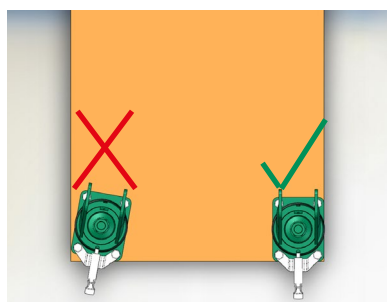



## ACCESSORI PER RUOTE E SUPPORTI: PARAPIEDI

### Parapiedi per supporti NL - M - P-PT

Il parapiede Tellure Rôta è un accessorio volto a prevenire lo schiacciamento del piede dell'operatore durante la movimentazione del carrello o macchinario. Essendo un dispositivo fisso, la sua applicazione garantisce sicurezza costante nell'utilizzo del carrello.

E' particolarmente indicato in particolare in caso di movimentazione mista manuale/meccanica.



#### Caratteristiche:



- si applica alle forcelle dei supporti mediante la vite dell'assale, che deve avere lunghezza maggiorata rispetto allo standard;
- è abbinabile ai supporti leggeri NL, medi M, pesanti P e pesanti con piste temprate PT, nei diametri 125 mm, 150 mm, 160 mm, 175-180mm, 200 mm

Per il dettaglio degli abbinamenti vedere la tabella a pagina 369.

Contattare Tellure Rôta per verificare fattibilità su abbinamenti al parapiede anche a supporti differenti da quelli presenti nelle tabelle.

## Parapiedi per supporti NL - M - P-PT

## Abbinamenti

NL				Codice parapiede per supporto girevole	Codice parapiede per supporto fisso
	125	100x85	45	094635VE	094630VE
125	140x110	60	094744VE	094688VE	
150	140x110	60	094781VE	094761VE	
160	140x110	60	094781VE	094761VE	
200	140x110	60	094782VE	094762VE	
M	150	140x110	60	094641VE	094761VE
	160	140x110	60	094641VE	094761VE
	200	140x110	60	094783VE	094762VE
P	125	100x85	45	094689VE	094630VE
	150	140x110	60	094641VE	094641VE
	160	140x110	60	094641VE	094641VE
	175-180	140x110	60	094784VE	094784VE
	200	140x110	60	094784VE	094784VE
PT	150	140x110	60	094641VE	094641VE
	160	140x110	60	094641VE	094641VE
	175-180	140x110	60	094784VE	094784VE
	200	140x110	60	094784VE	094784VE